

# デジタルコンバーター説明書

## 1, 電源

装置に電源供給方法は2つあります。パソコンからUSBで電源取ります。もう1つはアルカリ単三乾電池×2本を入れて使います。

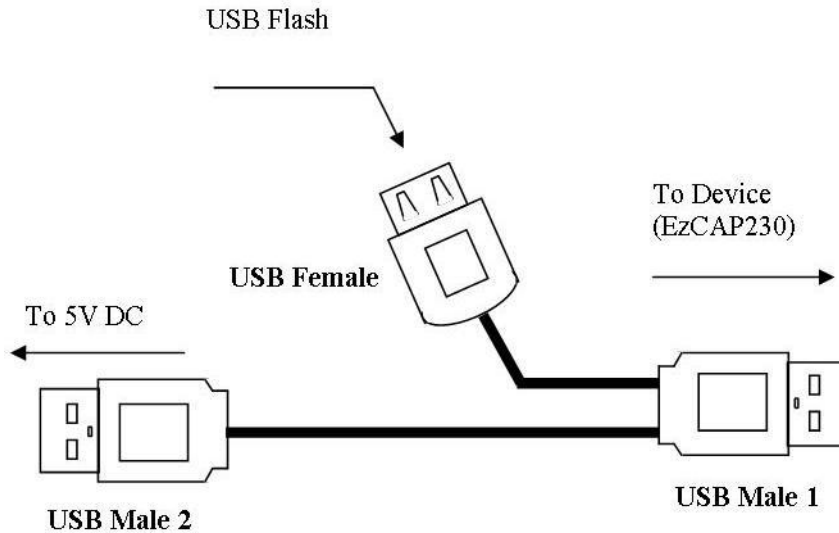

図表 2 —USB cable



商品の上に AA/USB switch  スイッチあります。スイッチを使って電源取る方法を切替出来ます。(例えば乾電池の場合、スイッチを AA 側に、あるいは USB 供电の場合スイッチを AA 側に)

※注意：(本商品はUSBと乾電池同時給電出来ます), 同時給電を勧めしません。商品故障する可能性がありますのでご注意ください! 供电スイッチと供电方法間違いないように使用して下さい。

## 2 装置にカセットテープを入れる。

装置の蓋を開き、テープを入れて、蓋を閉じます。





## 3, USB フラッシュ接続します。

単3電池を使用する場合 USB フラッシュ(1分の音楽録音用の約1MB)をUSBポートへ直接接続して下さい。USB供电の場合、図表2を参照してください。

## 4, カセット操作

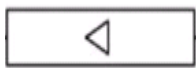
カセットを再生や mp3 に変換する時に 商品の「AUX」にスピーカーやイヤホンを接続して音楽を流せます。

商品の上に4つボタンあります。:

			
再生	停止	早送り	巻き戻し

図表 3 —buttons

play ボタンを押すと、商品の小さい窓から商品の動き確認できます、 ボタンを使って好きなボリュームを調整出来ます、ボリューム調整後--- 録音。(変換)

## 5, 録音

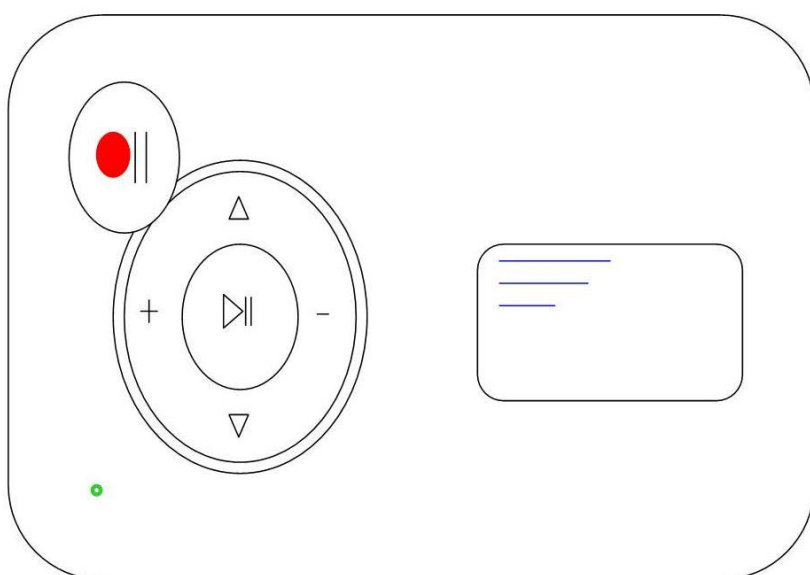

図表 4 — Recording panel

USB フラッシュが接続しカセットを再生準備 装置はスタンバイ・モードの場合  記録するボタンを単に押すだけ記録始まります。商品は変換始まります 音楽は MP3 形式に変換します。指示ランプ早く点滅します。(点滅しない場合 USB フラッシュ外してもう 1 回接続して見て下さい) . recording button をもう一回を押して記録停止し MP3 ファイルを USB フラッシュに保存されます

## 6 曲間を区切り機能

音楽変換モードの途中  ボタンを押して商品は 3 秒間停止して変換したもの 1 つの MP3 ファイルを USB フラッシュに保存されます。3 秒間後 音楽変換再開 変換したものはまだ新しい MP3 ファイルに記録されます。  
好きなだけのファイルを作成できます。まだ音楽の好きな所だけ特別のファイルも作成できます。